

取扱説明書

ProLite

LCD Monitor



ProLite XB3270QS

重要

ご使用になる前に必ず本書をお読みになり、
正しく安全にお使いください。
お読みになった後は、大切に保管してください。

警告表示について

本書では、次のような表示をしています。表示の内容をよく理解してから本文をお読みください。

 警告	この表示を無視して、誤った取り扱いをすると、人が死亡または重傷を負う可能性が想定される内容を示しています。
 注意	この表示を無視して、誤った取り扱いをすると、人が傷害を負う可能性が想定される内容および物的損害のみの発生が想定される内容を示しています。

VCCI（電波障害自主規制）

この装置は、クラスB 情報技術装置です。この装置は、家庭環境で使用することを目的としていますが、この装置がラジオやテレビジョン受信機に近接して使用されると、受信障害を引き起こすことがあります。取扱説明書に従って正しい取り扱いをして下さい。 VCCI-B
ただし、下記のことが守られず使用された場合は、保証いたしかねますのでご注意ください。

- モニタの内部およびケーブルの改造はしないこと。
- 電源コードおよびケーブル類は付属のものを使用すること。

- 本書の内容の一部または全部を無断転載することは固くお断りいたします。
- 本書の内容については将来予告なしに変更することがあります。
- 本書に記載した会社名、商品名は、各社の商標または登録商標です。
- 本書は内容について万全を期して作成いたしました。が、万一誤りや記載もれなどお気づきの点がありましたら販売店までご連絡ください。

愛情点検 長年ご使用のモニタの点検を！	
	ご使用の際このようなことはありませんか <ul style="list-style-type: none">●電源コードを動かすと、電源がONになったりOFFになったりする。●キャビネットが異常に熱い。●煙が出たり、こげくさい臭いがする。●使用中に異常な音や振動などがある。●その他の異常や故障がある。
	ご使用を中止してください <p>故障や事故防止のため、電源プラグをはずし、必ず販売店またはiiyamaサポートセンターにご連絡ください。 点検・修理に要する費用などは販売店またはiiyamaサポートセンターにご相談ください。</p>

もくじ

安全にご使用いただくために.....	1
ご使用前に	6
特長.....	6
標準付属品.....	6
モニタの設置	7
スタンドの取り付け / 取り外し.....	8
各部のなまえ	9
コンピュータとの接続	10
コンピュータの設定.....	11
パネルの高さ / 角度調節.....	12
画面の回転方法	12
操作手順.....	13
調整メニューの内容.....	14
スタンバイ機能.....	22
故障かなと思ったら	23
クリーニング	24
アフターサービス	25
保証書 / 保証期間について	25
修理サービス	25
リサイクル / 廃棄について	25
付録.....	26
一般仕様 : ProLite XB3270QS-B5.....	26
外形寸法図 : ProLite XB3270QS-B5.....	27
対応信号タイミング	27

安全にご使用いただくために

ご使用になる前に、次の注意事項をよくお読みになり必ずお守りください。

警告



万一、異常が発生したら

煙が出る、変な臭いや音がするなどの異常が発生したときは、すぐに電源スイッチを切り、電源プラグをコンセントから抜いて販売店または iiyama サポートセンターに修理をご依頼ください。そのまま使用すると火災や感電の原因となります。

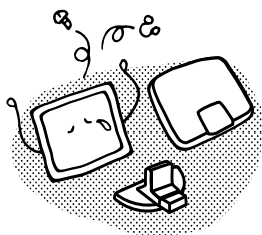

キャビネットは外さない、改造しない

内部には電圧の高い部分があり、キャビネットを外したり改造すると火災や感電の原因となります。内部の点検や修理は販売店または iiyama サポートセンターにご依頼ください。

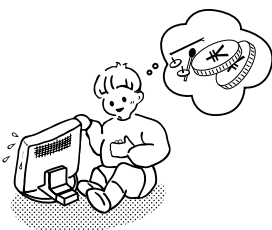

異物を入れない

モニタの通風孔などから内部に金属類や燃えやすいものなどの異物を差し込んだり、落とし込んだりしないでください。火災や感電または故障の原因となります。特にお子様のいるご家庭ではご注意ください。万一、異物が入ったときは、すぐに電源スイッチを切り、電源プラグをコンセントから抜いて販売店または iiyama サポートセンターにご連絡ください。



花びんやコップをモニタの近くに置かない

水やその他の液体、溶剤の入った容器をモニタの近くに置かないでください。こぼれたり、中に入った場合、火災や感電または故障の原因となります。万一、水などが入ったときは、すぐに電源スイッチを切り、電源プラグをコンセントから抜いて販売店または iiyama サポートセンターにご連絡ください。

警告

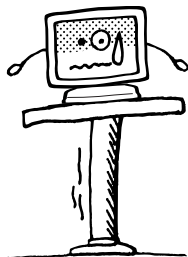

禁止

不安定な場所に置かない

ぐらついた台の上や傾いた所など不安定な場所に置かないでください。落ちたり、倒れたりして、けがの原因となります。平らで十分に強度がある安定した場所に置いてください。万一、モニタを落としたり、キャビネットを破損した場合は、すぐに電源スイッチを切り、電源プラグをコンセントから抜いて販売店または iiyama サポートセンターにご連絡ください。そのまま使用すると火災や感電の原因となります。



プラグを抜く

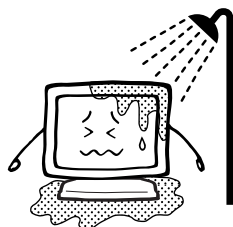

水場での使用禁止

水のある場所で使わない

風呂場など水が入ったり、ぬれたりする場所で使用しないでください。火災や感電の原因となります。

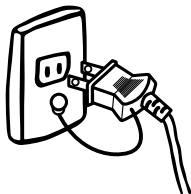

アースを接地する

電源コードのアースリードを接地する

安全のため、必ずアースリード(黄/黄緑)を接地してください。アース接続は、電源プラグをコンセントにつなぐ前に行ってください。また、アースを外す場合は、電源プラグをコンセントから抜いた後行ってください。順番を間違えると、感電の原因となります。



禁止

電源コードを傷つけない

電源コードの上に重いものをのせたり、モニタの下敷きにならないようにしてください。また、無理に曲げたり、引っ張ったり、加熱したりしないでください。コードが破損して、火災や感電の原因となります。コードが傷んだらすぐに販売店または iiyama サポートセンターに交換をご依頼ください。



接触禁止

雷が鳴りだしたら、電源プラグに触れない

感電の原因となります。

注意

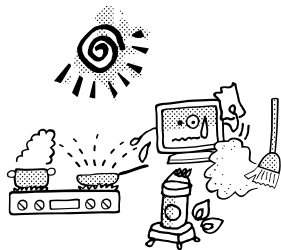

禁止

置き場所を選ぶ

次のような場所に置かないでください。火災や感電または故障の原因となることがあります。

- × 湿気やほこりの多い場所
- × 調理台や加湿器のそばなど油煙や湯気があたる場所
- × 直射日光や照明光が直接画面にあたる場所
- × 熱器具の近く

通風孔をふさがない

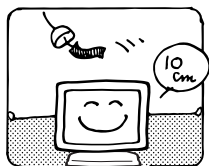

禁止

次のような使い方はしないでください。

- × あお向けや横倒し、逆さまにする。
- × 押し入れ、本箱など風通しの悪いせまい所に押し込む。
- × じゅうたんや布団の上に置く。
- × テーブルクロスなどをかける。

通風孔をふさぐと内部に熱がこもり、火災の原因となることがあります。風通しをよくするために、モニタは周囲から10cm以上離して置いてください。チルトスタンドを取り外して使用するときも、モニタ背面の通風孔をふさがないように十分なスペースを確保してください。



指示に従う

移動させるときは、外部の接続コードをはずす

電源スイッチを切り、必ず電源プラグをコンセントから抜き、信号ケーブルなどの接続コードをはずしたことを確認の上、移動させてください。火災や感電の原因となることがあります。

細長口

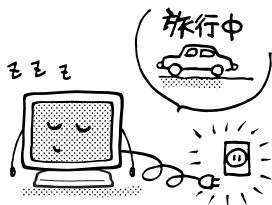

指示に従う

旅行などで長期間使わないときは、電源プラグを抜く

安全のため、必ず電源プラグをコンセントから抜いてください。火災の原因となることがあります。

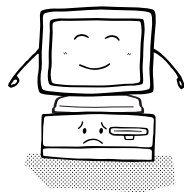

指示に従う

コンピュータの上にモニタを置くとき

必ずコンピュータの取扱説明書などで強度を確認してください。コンピュータが破損する原因となることがあります。

⚠ 注意



指示に従う

プラグを持って抜く

電源コードや信号ケーブルを抜くときは、コードを引っ張らないでください。コードに傷がつき、火災や感電の原因となることがあります。必ずプラグの部分を持って抜いてください。



接触禁止

ぬれた手で電源プラグにさわらないで

ぬれた手で電源プラグを抜き差ししないでください。感電の原因となることがあります。



指示に従う

手や指に注意！

ケガの原因となることがあります。

- 角度調節の際、スタンド可動部のスキ間に指を入れないでください。
- 高さ調節の際、パネル下部とスタンドの間に手を入れていているときに、モニタを勢い良く下げないでください。



指示に従う

24時間連続使用しないで

本製品は、24時間連続使用することを前提として設計されておりませんので、24時間連続して使用しないでください。

正しくご使用いただくために

目を大切に

画面の位置は、目の高さよりやや低く、目から約 40 ～ 60cm はなれたくらいが見やすく疲れません。使用する部屋は暗すぎると目が疲れます。適度の明るさの中でご使用ください。また、長時間画面を見続けると目が疲れますので、1 時間に 10 分程度の休息をおすすめします。

故障ではありません

- お使いのコンピュータによっては、画像がずれる場合があります。画面位置を正しく調整してご使用ください。
- ご使用初期において、バックライトの特性上、画面にチラつきが出る場合があります。この場合、電源スイッチをいったん切り、再度スイッチを入れなおしてご確認ください。
- 液晶モニタは、表示する色や明るさにより微小な斑点およびむらが見えることがあります。
- 画面上に常時点灯、または点灯していない画素が数点ある場合があります。これは、液晶パネルの特性によるものです。
- 液晶パネルの特性上長時間同じ画面を表示していると、画面表示を変えたときに前の画面の残像（焼き付きのような症状）が発生する可能性があります。この場合、下記のいずれかの方法で徐々に改善されます。
 - ・ 画面の表示パターンを変える。
 - ・ 数時間電源を切っておく。
- 本製品に使用しているバックライトには寿命があります。画面が暗くなったり、チラついたり、点灯しないときは、販売店または iiyama サポートセンターまでお問い合わせください。

ご使用の前に

このたびは本製品をお買い上げいただき誠にありがとうございます。

ご使用になる前に本書をよく読んで正しくお使いください。

また、付属のセーフティ & クイックスタートガイドに保証書が記載されていますので、「販売店名・お買い上げ日」等の所定事項の記入及び記載内容をご確認の上、大切に保管してください。

特長

- ◆ 最大 2560 × 1440 の解像度をサポート
- ◆ 高コントラスト 1200:1(標準), Adv. コントラスト機能有 / 輝度 250cd/ m² (標準) / 高速応答速度 4ms (グレー↔グレー) の高性能パネル採用
- ◆ フリッカーフリー対応
- ◆ ブルーライト低減機能搭載
- ◆ デジタルスムージング機能搭載
- ◆ ステレオスピーカー内蔵
3W + 3W 出力のステレオスピーカー内蔵。
- ◆ 省電力設計
スタンバイ機能搭載
- ◆ VESA マウント規格 (100mm × 100mm) 対応
- ◆ 盗難防止ロック対応

標準付属品

モニター本体の他に、下記のもの全て含まれていることをご確認ください。

- 電源コード *
- DVI-D ケーブル
- HDMI ケーブル
- DisplayPort ケーブル
- オーディオケーブル
- スタンドネック
- スタンドベース (ネジ付き)
- ドライバー (L 型)
- セーフティ & クイックスタートガイド / 保証書

補足

* 付属の電源コードは本製品専用です。他の機器には使用しないでください。
また、次のような場合は、サポート及び保証の対象外となります。

- 付属以外の電源コードをお使いになる場合
- 日本以外の国でお使いになる場合
サポート及び保証の対象外となることをご承知の上で日本以外でお使いになる場合は、その国の安全規格に合った電源コードをご使用ください。

モニタの設置



注意

■ 取り付けの前に、壁、天井またはディスプレイアームが、モニタを取り付けるのに十分な強度があることを確認してください。

< 壁掛けで使用する場合 >

■ 本製品を壁掛けでご使用になる場合は、取り付け台の厚さを考慮の上、L部の長さが12mmとなるM4ネジ(4個)を使用して、しっかりと固定してください。指定の長さを超えるネジを使用すると、モニタ内部の電気部品に接触し、感電または故障の原因となることがあります。

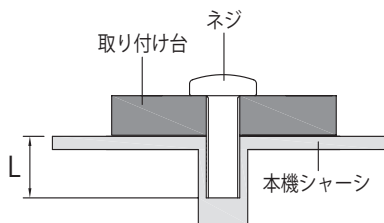

< 画面の回転 >

本製品は、横置きで使用できるように設計されています。

使用可

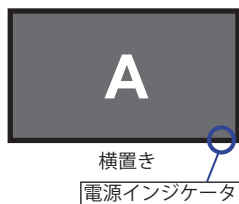

使用不可

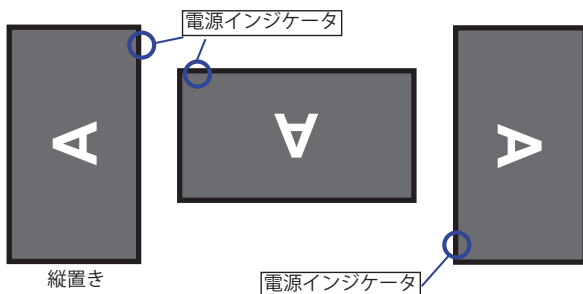

スタンドの取り付け / 取り外し



注意

- スタンドの取り扱いには安定した台の上で行ってください。モニターが転倒・落下してけがや故障の原因となります。
- モニタに強い衝撃を与えないでください。故障の原因となります。
- スタンドの取り付けや取り外しを行う場合は、必ず電源プラグをコンセントから抜いて行ってください。感電や故障の原因となります。

< 取り付け >

- ① 平らで安定した台の上に、モニターの画面が傷付かないようにやわらかい布を敷き、モニターの画面を下にして置きます。
- ② モニターの背面にスタンドネックを取り付け、付属のドライバーを使ってスタンドネック固定用ネジを締めて固定し、ネジのツマミを倒します。

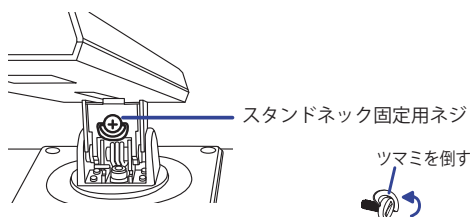
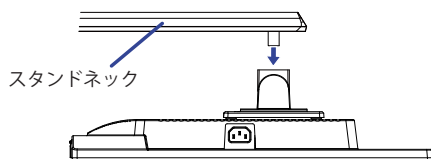

- ③ スタンドベースをスタンドネックに差し込み、スタンドベースに付属の固定用ネジを締めて固定し、ネジのツマミを倒します。

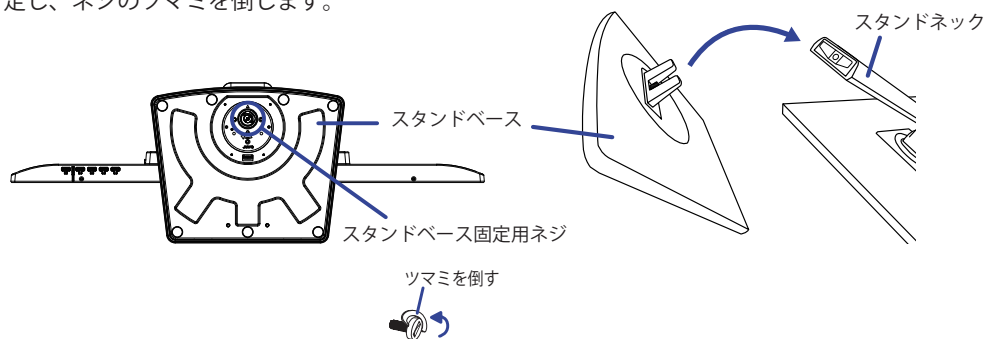

< 取り外し >

- ① 平らで安定した台の上に、モニターの画面が傷付かないようにやわらかい布を敷き、モニターの画面を下にして置きます。
- ② スタンドベース固定用ネジのツマミを起こしてネジを緩め、スタンドネックからスタンドベースを取り外します。
- ③ 付属のドライバーを使って、スタンドネック固定用ネジを緩め、モニターからスタンドネックを取り外します。

各部のなまえ

前面

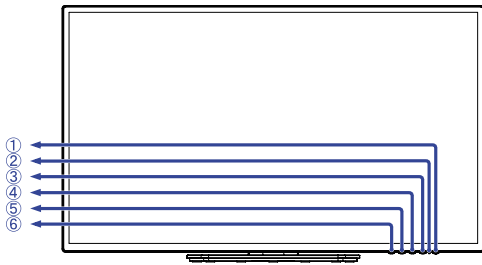

後面

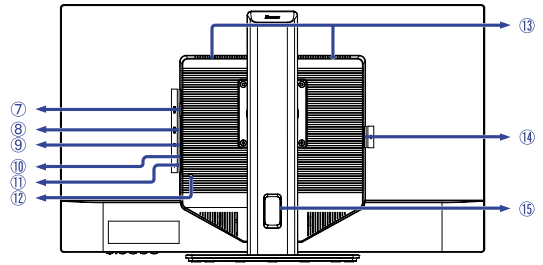

- ① 電源スイッチ (⏻)
- ② 電源インジケータ
補足 青色点灯：通常動作時
 橙色点灯：スタンバイモード時
- ③ メニュー ボタン (MENU)*
- ④ スクロールアップ / 音量ボタン (▶ / 🔊)*
- ⑤ スクロールダウン / エコモードボタン (◀ / ♻️)*
- ⑥ 入力切替 / Exit ボタン (INPUT/EXIT)*
- ⑦ DVI-D 24 ピンコネクタ (DVI)
- ⑧ HDMI コネクタ (HDMI)
- ⑨ DisplayPort コネクタ (DP)
- ⑩ ヘッドホンコネクタ (🎧)
- ⑪ 音声入力コネクタ (🎤)
- ⑫ 盗難防止ロック用ホール
補足 盗難防止のため、モニタにロックを取り付けることができます。
- ⑬ スピーカー
- ⑭ 電源コード接続コネクタ (～: 交流) (～)
- ⑮ ケーブルホール

* メニュー画面を表示する手間を省き、ボタン操作で直接設定 / 調整画面に入ることができます。

コンピュータとの接続



警告

- 安全のため、必ずアースリード(黄/黄緑)を接地してください。アース接続は、電源プラグをコンセントにつなぐ前に行ってください。また、アースを外す場合は、電源プラグをコンセントから抜いてから行ってください。順番を間違えると、感電の原因となります。
- アースリードをコンセントに挿入、接触させないでください。火災や感電の原因となります。



注意

- 信号ケーブルはご使用になるコンピュータによって異なります。誤った接続をするとモニターやコンピュータの故障の原因となることがあります。
- 周辺機器への取り付けや取り外しを行う場合は、必ず電源プラグをコンセントから抜いて行ってください。感電や故障の原因となることがあります。
- 付属のケーブル以外のケーブルを使用すると不具合が発生することがあります。

- ① モニタおよびコンピュータの電源が「OFF」であることを確認します。
- ② DVI-D 信号ケーブルまたは DisplayPort ケーブルを、モニターとコンピュータに接続します。
補足 ■ 信号ケーブルのコネクタ部付属のネジをしっかりと締めてください。
■ 1 台のコンピュータに DVI-D 信号ケーブルと DisplayPort ケーブルを一緒に接続しないでください。不具合が発生することがあります。
- ③ HDMI 接続ができる AV 機器を使用する場合は HDMI ケーブルをモニターと AV 機器接続します。
- ④ オーディオ機能を使用する場合は、オーディオケーブルをモニターとオーディオ機器に接続します。
- ⑤ 電源コードを電源コード接続コネクタに接続してから、コンセントに接続します。この際、アースの接続は必ず電源プラグをコンセントにつなぐ前に行ってください。
- ⑥ モニタおよびコンピュータの電源を「ON」します。

[接続例]

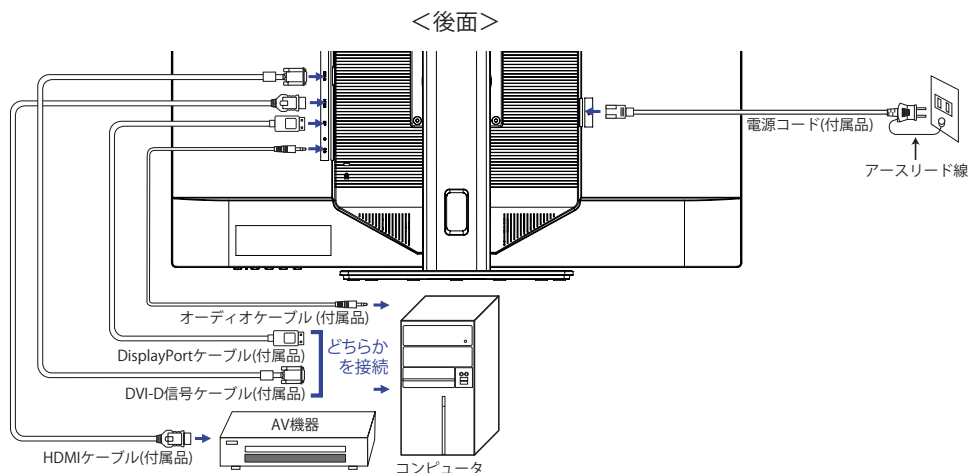

[ケーブルをまとめる]

ケーブル類をケーブルホールに通して、図のようにまとめます。

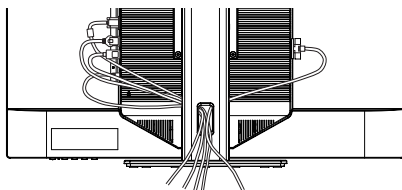

コンピュータの設定

■ 信号タイミング

本製品がサポートしているお好みの解像度（P.27「対応信号タイミング」参照）に設定してください。

パネルの高さ / 角度調節



注意

- 角度調節の際、液晶パネル面を押さないでください。液晶パネルを破損し、最悪の場合、液晶パネルが割れるおそれがあります。
- 角度調節の際、スタンド可動部のスキ間に指を入れないでください。ケガの原因となることがあります。
- 高さ調節の際、パネル下部とスタンドの間に手を入れているときに、モニタを勢い良く下げないでください。ケガの原因となることがあります。



- 液晶モニタは、正面から見る画面が一番きれいに見えます。高さや傾きを調節して、見やすい位置でご使用ください。
- 高さ調節や角度調節の際は、パネルの左右を持って行ってください。
- 高さ調節範囲は 150mm、角度調節範囲は左右各 45°、上方向 22°、下方向 3° です。

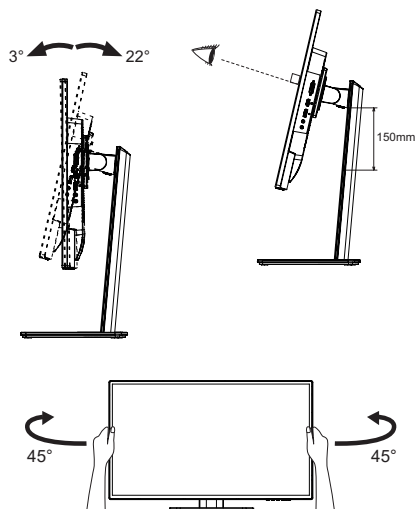

画面の回転方法

このモデルでは利用できません。



注意

- 本製品の昇降スタンドは、モニタ設置時に画面の傾きを調節できるように回転機能が付いております。
- あくまでも本製品は横画面での使用を前提として設計しておりますので、本回転機能を使用して縦画面や画面が極端に傾いた状態では使用しないようにしてください。
- (縦画面や画面が極端に傾いた状態でご使用された場合は、保証の対象外となります。)
- またモニタの画面位置 (角度、傾き、高さ等) を調節をする際は、安全のために両手で調節するようにしてください。

操作手順

P.27 の「対応信号タイミング」にて、最良の状態になるようにあらかじめ調整してありますが、接続するコンピュータの種類により調整が必要になる場合があります。そのようなときは次の手順に従ってボタン操作を行ってください。

オンスクリーン表示 (OSD) の工場出荷設定言語は英語表示になっています。お好みにより言語を選択してください。なお、ここでは日本語表示で説明しています。

- ① MENU ボタンを押すと、画面に OSD メニューが表示されます。

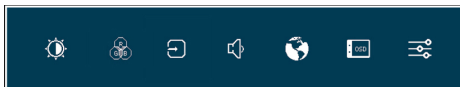

- ② ◀/▶ ボタンでメニュー項目を送り、調整や設定をしたいメニュー項目を選択して、MENU ボタンを押します。
- ③ メニューページが表示されますので、◀/▶ ボタンで調整や設定をするメニュー項目を選択し、MENU ボタンを押します。
- ④ ◀/▶ ボタンを使って調整や設定を行っていきます。
- ⑤ INPUT/EXIT ボタンを押して終了します。
OSD が消えると調整や設定の内容を自動的に記憶します。

例えば OSD の垂直位置を調整したいときは、まずメニュー項目の OSD 設定を選択し、MENU ボタンを押します。次に ◀/▶ ボタンで OSD 垂直位置を選択し、MENU ボタンを押します。◀/▶ ボタンでお好みの位置に調整します。













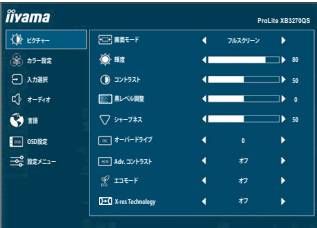









最後に INPUT/EXIT ボタンを押して終了し、調整内容を記憶させます。

補足

- 調整中にボタン操作を中止すると、OSD 表示時間の設定時間後に OSD が消えます。また、INPUT/EXIT ボタンを押していくと、OSD を消すことができます。
- オンスクリーン表示が消えると同時に調整内容が記憶されます。この間に電源を「OFF」しないでください。

調整メニューの内容

言語 (Language) で日本語表示を選択した場合を黒色、英語表示を選択した場合を青色にて記載しています。

調整項目	画面の状態 / 調整ボタン	
		
画面モード Picture Format	フルスクリーン	全画面表示
	アスペクト比 * ³	アスペクト比に拡大表示
	ドットバイドット * ⁴	1 : 1 表示
	17 inch	17 インチの画面として表示 (5 : 4)
	19 inch	19 インチの画面として表示 (5 : 4)
	19.5 inch	19.5 インチの画面として表示 (16 : 9)
	21.5 inch	21.5 インチの画面として表示 (16 : 9)
	23 inch	23 インチの画面として表示 (16 : 9)
	24 inch	24 インチの画面として表示 (16 : 9)
	27 inch	27 インチの画面として表示 (16 : 9)
輝度 * ^{1,2} Brightness	暗すぎる 明るすぎる	   
コントラスト * ² Contrast	弱すぎる 強すぎる	   
黒レベル調整 Black Tuner	-5 ~ +5 (暗い→明るい) まで設定されています。 画面の暗い箇所の色合いを調整することができます。	   
シャープネス Sharpness	0 ~ 100 (ソフト→シャープ) まで設定されています。 ▲ ボタンを押すと昇順に移動し、▼ ボタンを押すと降順に移動します。 2560 × 1440 以外の解像度のときに、表示品位を調整します。	   
オーバードライブ * ² Overdrive	Off / -2 / -1 / 0 / +1 / +2 レベル (数字) が上がると応答速度が速くなります。	   
Adv. コントラスト * ² Adv. Contrast	オフ	標準
	オン	コントラスト比を改善します。
エコモード * ² ECO Mode	オフ	標準
ダイレクト調整	1	バックライトの明るさを抑え、消費電力を低減します。
	2	1 よりバックライトの明るさを抑え、消費電力を低減します。
	3	2 よりバックライトの明るさを抑え、消費電力を低減します。

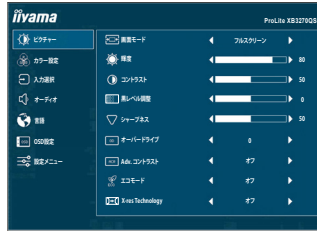

調整項目	画面の状態 / 調整ボタン	
X-Res Technology X-Res Technology	オフ	標準
	ソフト	映像の輪郭を強調します。
	ミドル	ソフトより映像の輪郭を更に強調します。
	ハード	ミドルより映像の輪郭を更に強調します。

- *1 暗い部屋などで使用していて画面がまぶしい場合は、輝度を調整してください。
- *2 機能の調整可能 / 無効については、p.21「機能の調整可能 / 無効表」を参照してください。
- *3 解像度が 16 : 9 の時は選択することができません。
- *4 解像度が 2560 × 1440 未満の時のみ。

ダイレクト調整

メニュー画面を表示する手間を省き、次のボタン操作で直接設定画面に入ることができます。

- エコモード：メニュー画面を表示していない時に、 ボタンを押します。

カラー設定 *1 Color

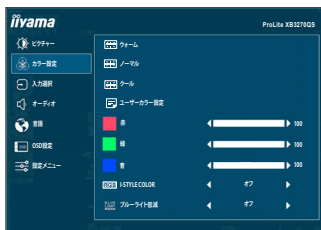

調整項目	画面の状態 / 調整ボタン	
ウォーム Warm	暖色	
ノーマル Normal	標準	
クール Cool	寒色	
ユーザーカラー設定 User Color	赤	弱すぎる 強すぎる
	緑	
	青	
i-Style Color i-Style Color	オフ	i-Style Color をオフにします。
	標準	標準
	ゲーム	ゲームをするときなどに最適です。
	映画	映画を鑑賞するときなどに最適です。
	風景	屋外の風景を表示するときなどに最適です。
	テキスト	文章を作成するときなどに最適です。
ブルーライト低減 *2 Blue Light Reducer	オフ	標準
	1	ブルーライトを軽減します。
	2	ブルーライトをモード1より軽減します。
	3	ブルーライトをモード2より軽減します。



*1 Blue Light Reducer が有効になっているとき、Blue Light Reducer 以外の機能は無効になります。

*2 機能の調整可能 / 無効については、p.21 「機能の調整可能 / 無効表」を参照してください。



入力選択 Input Select

ダイレクト調整



調整項目	画面の状態 / 調整ボタン	
入力選択 Input Select	DVI	映像入力をデジタル入力（DVI）に切り替えます。
	HDMI	映像入力をデジタル入力（HDMI）に切り替えます。
	DisplayPort	映像入力をデジタル入力（DisplayPort）に切り替えます。
	AUTO	映像入力を検出し、自動的に切り替えます。
補足	AUTO は、入力されている信号のうちどれか 1 種類を自動的に選択します。 選択したい信号の接続されているコンピュータが、スタンバイモードになっている場合は、切り替えできません。 また、各入力に設定している時、信号入力は固定となり、自動選択しません。	

ダイレクト調整

メニュー画面を表示する手間を省き、次のボタン操作で直接設定画面に入ることができます。

- 入力選択：メニュー画面を表示していない時に、INPUT ボタンを押します。



オーディオ Audio



調整項目	画面の状態 / 調整ボタン		
音量 Volume	ダイレクト調整	音量が小さい 音量が大きい	
ミュート Mute	ダイレクト調整	オフ	元の音量に戻します。
		オン	一時的に音を消します。
音声入力* Audio Input		Line-In	音声入力をライン入力に切り替えます。
		HDMI	音声入力を HDMI に切り替えます。
		DisplayPort	音声入力を DisplayPort に切り替えます。

* 映像入力を HDMI/DisplayPort に切り替えた時のみ選択可能。

ダイレクト調整

メニュー画面を表示する手間を省き、次のボタン操作で直接設定画面に入ることができます。

- 音量：メニュー画面を表示していない時に、 ボタンを押します。
- ミュート：メニュー画面を表示していない時に、 ボタンを約 2 秒間押します。 ボタンを押す毎にオン / オフが切り替わります。



言語 Language

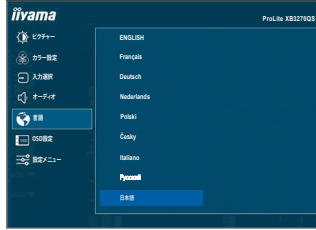

調整項目	画面の状態 / 調整ボタン			
言語 Language	English	英語表示	Česky	チェコ語表示
	Français	フランス語表示	Italiano	イタリア語表示
	Deutsch	ドイツ語表示	Русский	ロシア語表示
	Nederlands	オランダ語表示	日本語	日本語表示
	Polski	ポーランド語表示		



OSD 設定 OSD Setting



調整項目	画面の状態 / 調整ボタン			
OSD 水平位置 OSD H. Position	OSD が左によっている			
	OSD が右によっている			
OSD 垂直位置 OSD V. Position	OSD が下によっている			
	OSD が上によっている			
OSD 背景 OSD Background	オフ	OSD 背景をオフします。		
	オン	OSD の背景を透過します。		
OSD 表示時間 OSD Time Out	OSD のオフタイマーを設定します。 5 / 15 / 30 / 60s(秒)			

設定メニュー Setup Menu



調整項目	画面の状態 / 調整ボタン	
HDMI RGB レンジ * HDMI RGB Range	Full Range	フルレンジカラスケール信号用
	Limited Range	制限されたカラスケール信号用
オープニングロゴ Opening Logo	オフ	電源を入れたときに、ロゴを表示しません。
	オン	電源を入れたときに、ロゴを表示します。
LED LED	オフ	電源インジケータを消灯します。
	オン	電源インジケータを点灯します。
補足 電源インジケータの光が気になる場合にご使用ください。		
自動電源オフ Auto Pow. Off	オン	自動電源オフをオンにします。
	オフ	自動電源オフをオフにします。
補足 自動電源オフをオンにすると、いずれかのキーを操作することがない場合、3時間後に自動的に電源がオフになります。		
メモリーリコール Memory Recall	いいえ	メニューに戻ります。
	はい	工場出荷状態に戻します。
インフォメーション Information	<p>コンピュータのグラフィックカードから入ってくる現在の入力信号関連の情報を表示します。</p>  <p>補足 解像度とリフレッシュ速度の変更に関する詳細については、グラフィックカードのユーザーガイドをご覧ください。</p>	

* HDMI 入力のみ。

■ 機能の調整可能 / 無効表

		調整機能						
		Adv. コントラスト	エコ モード	i-Style Color	ブルーライト 低減	輝度	コント ラスト	オーバ ードライブ
機能を有効にしている時	Adv. コントラスト	/	×	○	×	×	○	○
	エコモード	×	/	○	×	×	○	○
	i-Style Color	×	×	/	×	×	×	×
	ブルーライト 低減	×	×	×	/	○	○	○

○：調整可能 ×：調整無効

● ロック機能

<OSD メニュー>

不用意な設定変更などを防ぐため、OSD メニューを表示をさせないようにします。

1. モニタの電源がオンになっていることを確認します。
2. ◀ / ∅ ボタンを押し続けます。画面に“OSD ボタンロック設定中”が表示されて、“OSD ボタンロック”が表示され、OSD メニューの表示ができなくなります。
3. 解除するには2と同様の操作を行います。画面に“OSD ボタンロック解除”が表示されるとOSD メニューが表示できるようになります。

<電源スイッチ>

不用意な電源操作などを防ぐため、モニタ前面の電源スイッチ操作をできないようにします。

1. モニタの電源がオンになっていることを確認します。
2. INPUT / EXIT ボタンを押し続けます。画面に“電源ボタンロック設定中”が表示されて、“電源ボタンロック”が表示され、モニタ前面の電源スイッチ操作ができなくなります。
3. 解除するには2と同様の操作を行います。画面に“電源ボタンロック解除”が表示されるとモニタ前面の電源スイッチが操作できるようになります。

スタンバイ機能

本製品のスタンバイ機能は、一定時間コンピュータを使用しないときにモニタの消費電力を自動的に抑えることができます。この機能は次のモードを備えており、モードの時間設定等はコンピュータ側で行います。

■ スタンバイモード

コンピュータからのビデオ信号が OFF 状態になるとスタンバイモード（消費電力 0.5W 以下）となり、画面が暗くなるとともに電源インジケータが橙色に点灯します。この状態でマウスまたはキーボードを操作すると、画面は数秒後に表示され通常動作状態に戻ります。

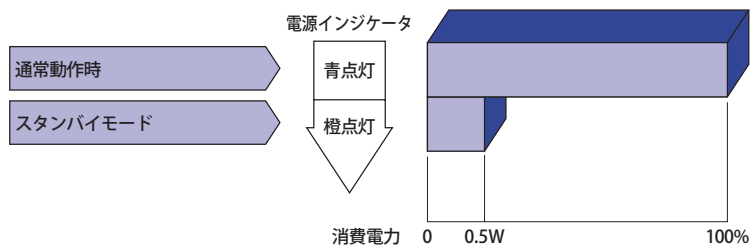

故障かなと思ったら

「故障かな？」と思ったら次の順番で調べてみてください。

1. 「操作手順」に従い症状に合わせて調整してみてください。なお、映像が出ない場合は2へ進んでください。
2. 調整項目にない、または調整しても症状が解消されない場合は次のチェックをしてみてください。
3. もしここに記載されていないような症状が起こったり、記述通りのチェックをしても症状が消えなかったときは、モニタの使用を中止し電源プラグをコンセントから抜いて、お買い上げになった販売店または iiyama サポートセンターにご連絡ください。

症状

チェックポイント

- | | |
|----------------------------|--|
| ① 映像が出ない
(電源インジケータ点灯せず) | <input type="checkbox"/> 電源コードが確実に接続されていますか？
<input type="checkbox"/> 電源スイッチが「ON」されていますか？
<input type="checkbox"/> 電源コンセントに電気がきていますか？ 別の機器で確認してください。 |
| (電源インジケータ青色) | <input type="checkbox"/> ブランクスクリーンセーバーが作動中ではありませんか？ マウスやキーボードを触ってみてください。
<input type="checkbox"/> 輝度およびコントラストが最小になっていませんか？
<input type="checkbox"/> コンピュータの電源は入っていますか？
<input type="checkbox"/> 信号ケーブルが確実に接続されていますか？
<input type="checkbox"/> コンピュータの信号タイミングがモニタの仕様に合っていますか？ |
| (電源インジケータ橙色) | <input type="checkbox"/> スタンバイモード状態ではありませんか？ マウスやキーボードを触ってください。
<input type="checkbox"/> コンピュータの電源は入っていますか？
<input type="checkbox"/> 信号ケーブルが確実に接続されていますか？
<input type="checkbox"/> コンピュータの信号タイミングがモニタの仕様に合っていますか？ |
| ② 画面が乱れている | <input type="checkbox"/> 信号ケーブルが確実に接続されていますか？
<input type="checkbox"/> コンピュータの信号タイミングがモニタの仕様に合っていますか？ |
| ③ 画面の位置が片寄っている | <input type="checkbox"/> コンピュータの信号タイミングがモニタの仕様に合っていますか？ |
| ④ 画面が明るすぎる／暗すぎる | <input type="checkbox"/> コンピュータの映像出力レベルがモニタの仕様に合っていますか？ |
| ⑤ 画面が揺れる | <input type="checkbox"/> 電源電圧は正常ですか？ タコ足配線はやめてください。
<input type="checkbox"/> コンピュータの信号タイミングがモニタの仕様に合っていますか？ |
| ⑥ 音が出ない | <input type="checkbox"/> オーディオ機器(コンピュータ等)の電源は入っていますか？
<input type="checkbox"/> オーディオケーブルが確実に接続されていますか？
<input type="checkbox"/> 音量調整が最小になっていませんか？
<input type="checkbox"/> Mute(消音)になっていませんか？
<input type="checkbox"/> オーディオ機器の音声出力レベルがモニタの仕様に合っていますか？ |
| ⑦ 音が大きい／小さい | <input type="checkbox"/> オーディオ機器の音声出力レベルがモニタの仕様に合っていますか？ |
| ⑧ 異音がする | <input type="checkbox"/> オーディオケーブルが確実に接続されていますか？ |

クリーニング

警告 ■ 万一、モニター内部に異物または水などの液体が入ったときは、すぐに電源スイッチを切り、電源プラグをコンセントから抜いて販売店または iiyama サポートセンターにご連絡ください。そのまま使用すると火災や感電または故障の原因となります。

注意 ■ 安全のため、必ず電源スイッチを切り、電源プラグをコンセントから抜いて行ってください。感電の原因となることがあります。

補足 ■ 液晶パネル表面は傷つきやすいので、硬い物でこすったり、ひっかいたりしないでください。

■ キャビネットや液晶パネルを痛めないために、次の溶剤は使用しないでください。



- ・シンナー
- ・ベンジン
- ・研磨剤
- ・スプレークリーナー
- ・ワックス
- ・酸性、アルカリ性の溶剤

■ キャビネットにゴムやビニール製品などを長時間接触させたままにしないでください。変質したり、塗料がはげるなどの原因となります。

キャビネット 柔らかい布を薄い中性洗剤でわずかに湿らせて汚れを落とししてください。その後乾いた柔らかい布で拭いてください。

液晶パネル 定期的に柔らかい布でやさしく拭いてください。ティッシュペーパー等で拭くと傷が入る恐れがありますので、使用しないでください。

アフターサービス

保証書／保証期間について

- 本製品の保証書は、付属のセーフティ & クイックスタートガイドに記載されています。
- 保証書の「販売店名・お買い上げ日」などの所定事項の記入および記載内容をご確認いただき、大切に保管してください。
- 保証期限はお買い上げ日より3年間です。
尚、本製品を「ディスプレイ延長保証のお申込み」サイトからご登録頂くことで、保証期間を5年かつ製品使用時間 30,000 時間以内に延長いたします。詳しくはサポートサイト：<https://www.mouse-jp.co.jp/store/iiyama/support.aspx> をご覧ください。
ただし、保証期間内でも有料修理とさせていただく場合があります。詳しくは、付属のセーフティ & クイックスタートガイドの〈保証条件〉をご確認ください。

修理サービス

- 「故障かなと思ったら」でチェックしても症状が解消されない場合は、お買い上げの販売店または iiyama サポートセンターへご連絡ください。
- 修理や点検のためモニタを輸送される時は、専用の梱包箱、クッションをご使用ください。他の梱包材料を使って輸送した場合、モニタが破損したり、故障の原因となることがあります。なおこの事由による修理は保証期間内であっても有料となります。
お手元に専用の梱包材料がない場合は、送付前に必ず iiyama サポートセンターまでご連絡ください。
- 本製品の補修用性能部品（製品の機能を維持するために必要な部品）は、製造終了後5年間保有することを基本としております。しかし、部品によっては稀に5年間保有することができない場合や標準品とは違う同等品となる場合もございますのであらかじめご了承ください。また、補修用性能部品の5年間の保有期間が経過した後でも、故障箇所によっては修理可能な場合がありますので、お買い上げの販売店または iiyama サポートセンターにご相談ください。
- 修理の際に弊社品質基準に適合した再生部品を使用することがございます。あらかじめご了承ください。

リサイクル／廃棄について

- 本製品を、ごみ廃棄場で処分される一般のごみといっしょに捨てないでください。
- 製品を弊社以外へ廃棄する際は、地方自治体の条例または規則に従ってください。
- 本製品を一般家庭でご使用の場合は、弊社が無償で回収・再資源化いたします。ただし、本製品を事業所でご使用の場合は、対象外となります。
- リサイクル／廃棄の詳細については弊社ホームページをご覧ください。iiyama サポートセンター リサイクル受付へお問い合わせください。

リサイクル／廃棄についてのお問い合わせ
iiyama サポートセンター リサイクル受付

TEL 03-6636-4312



このマークが表示されている弊社製品は、弊社が無償で回収・再資源化いたします。詳細は弊社ホームページをご参照ください。
URL: <https://www.mouse-jp.co.jp/store/brand/iiyama/>

付録

仕様および外観は改良のため、予告なく変更することがあります。

一般仕様 : ProLite XB3270QS-B5

サイズカテゴリ	32 型	
液晶 パネル	パネル方式	IPS 方式パネル
	サイズ	対角 80cm (31.5 型)
	画素ピッチ	水平 0.273mm × 垂直 0.273mm
	輝度	250cd/m ² (標準)
	コントラスト比	1200 : 1 (標準), Adv. コントラスト有
	視野角	左右各 89° 上下各 89° (標準)
応答速度	4ms (グレー↔グレー)	
最大表示色	DVI : 16,777,216 色 HDMI/DisplayPort : 約 10.7 億色	
走査周波数	DVI : 水平 : 30 ~ 90kHz 垂直 : 55 ~ 75Hz HDMI : 水平 : 30 ~ 90kHz 垂直 : 50 ~ 75Hz DisplayPort : 水平 : 30 ~ 90kHz 垂直 : 50 ~ 75Hz	
解像度	2560 × 1440, 3.7MegaPixels	
サポートされている 最大解像度	DVI : 2560 × 1440 60Hz HDMI : 2560 × 1440 60Hz DisplayPort : 2560 × 1440 60Hz	
信号入力コネクタ	DVI-D コネクタ, HDMI コネクタ, DisplayPort コネクタ	
プラグ&プレイ機能	VESA DDC2B™ 対応	
入力映像信号	DVI (デジタルビジュアルインターフェイス規格 Rev.1.0) 準拠 HDMI, DisplayPort	
音声入力コネクタ	ø 3.5mm ステレオミニジャック	
入力音声信号	1.0Vrms (最大)	
ヘッドホンコネクタ	ø 3.5mm ステレオミニジャック	
スピーカー	3W × 2 (アンプ付きステレオスピーカー)	
最大表示範囲	水平 : 698.1mm 垂直 : 392.7mm	
入力電源	AC100 ~ 240V 50/60Hz 1.2A	
消費電力	35W (標準), スタンバイモード時 : 0.5W (最大)	
外形寸法 (チルト 0°)	726.0 × 439.5 ~ 579.5 × 245.5(239.5)*mm (幅) × (高) × (奥行)	
外形寸法 (チルト 22°)	726.0 × 446.0 ~ 596.0 × 245.5(239.5)*mm (幅) × (高) × (奥行)	
重量	8.6kg	
高さ調節範囲	150.0mm (チルト 22°), 140.0mm (チルト 0°)	
角度調節範囲	チルト 上方向 : 22° 下方向 : 3° スウィーベル 左右方向 : 各 45°	
環境条件	動作時 : 温度 5 ~ 35°C 湿度 10 ~ 80% (結露なきこと) 保管時 : 温度 -20 ~ 60°C 湿度 5 ~ 85% (結露なきこと)	
適合規格	CE, TÜV, VCCI, PSE	

* () : スタンドベースの奥行

外形寸法図 : ProLite XB3270QS-B5

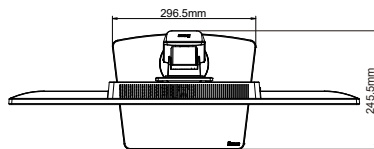
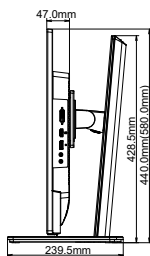
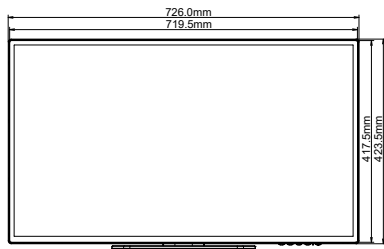

< モニタを 22° に傾けたときの高さ >

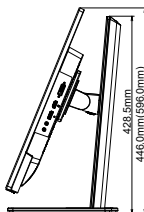

() : 高さ調節最大時

* 突起部は含まず

対応信号タイミング

ビデオモード	水平周波数	垂直周波数	ドットクロック
640 × 480	31.469kHz	59.940Hz	25.175MHz
	37.500kHz	75.000Hz	31.500MHz
800 × 600	37.879kHz	60.317Hz	40.000MHz
	46.875kHz	75.000Hz	49.500MHz
1024 × 768	48.363kHz	60.004Hz	65.000MHz
	60.023kHz	75.029Hz	78.750MHz
1280 × 1024	63.981kHz	60.020Hz	108.000MHz
	79.976kHz	75.025Hz	135.000MHz
1920 × 1080	67.500kHz	60.000Hz	148.500MHz
2560 × 1440	88.787kHz	59.951Hz	241.500MHz

補足 * 付属の DVI デュアルリンク信号ケーブルをご使用ください。

お客様の個人情報の管理および利用について

当社は、お客様の個人情報について、「個人情報の保護に関する法律」および「個人情報の保護に関する法律についての経済産業分野を対象とするガイドライン」に準拠し、取り扱いを定めて、適切に管理、利用いたします。

当社が定める「個人情報保護方針」は、下記 URL からご確認ください。

<https://www.mouse-jp.co.jp/store/privacy/privacy.aspx>

株式会社マウスコンピューター

- 製品の取り扱いおよび修理についてのお問い合わせ

iiyama サポートセンター

24 時間 365 日サポート対応

TEL 03-6636-4312

FAX 03-6636-4341

特定化学物質の含有情報は下記の弊社サイトに掲載しています。

URL: <https://www.mouse-jp.co.jp/store/iiyama/support/jmos.aspx>

サポートの最新情報（連絡先等）は弊社サポートサイトに掲載しています。

お問い合わせの前に、サポートサイトにてご確認ください。

URL: <https://www.mouse-jp.co.jp/store/iiyama/support.aspx>